

GITADORA matixx

Drum Mania
Keyboard Amusement



GITADORA Matixx DrumMania 사용설명서

목차

- 00. 주의사항
- 01. 기본정보
- 02. Main 화면
- 03. 게임 흐름도
- 04. 각 부 명칭
- 05. 게임 모드 선택
- 06. 게임 소개
- 07. 수록곡
- 08. e-AMUSEMENT PASS
- 09. 세션 플레이
- 10. 운영정보표시



0. 주의사항

안전상의 주의



취급설명서에는 제품을 설치 및 사용, 유지 보수하는데 있어서 본인과 타인에게 발생할 수 있는 부상 위험 및 재산상의 피해를 방지하기 위해 반드시 지켜야 할 것에 대하여 설명 하고 있습니다.

반드시 읽어주십시오

- 다음 표시는 표시내용을 무시하고 바르지 못한 사용으로 인해 발생할 수 있는 위험과 장애의 정도를 구분하여 알려줍니다.

 경고	이 표시는 사망 또는 중상등을 입을 가능성이 있는 상황을 알려 주는 내용입니다.
 주의	이 표시는 부상 또는 물질적 손해가 발생할 가능성이 있는 상황을 알려 주는 내용입니다.

- 다음 표시는 반드시 지켜야 할 내용을 설명합니다.

	[주의]를 나타내며, 조심하여야 할 내용입니다.
	[금지]를 나타내며, 해서는 안 되는 내용입니다.
	[강제]를 나타내며, 반드시 실행하여야 할 내용입니다.

● 본 제품을 취급하는 [점포관리자] 및 [기술자]의 정의

- 설명서에 기재되어 있는 설명 중에 [점포관리자] 또는 [기술자]가 실행하도록 지시하고 있는 작업이나, 설명서에 기재되어 있지 않은 작업은 반드시 관련 지식이나 기술이 있는 분이 실행하여 주십시오.
 - 감전이나 제품의 고장은 중대한 사고의 원인이 됩니다.
 - 본 제품의 부품교환, 유지 보수 및 이상시의 대처는 [점포 관리자] 또는 [기술자]가 실행해 주십시오. 설명서에 특히 위험한 작업은 기술자가 하도록 지시하고 있습니다.

점포 관리자

- 설치되어 있는 어뮤즈먼트 기기나 동전 교환기 등의 운영 경험을 가지고 있는 사람.
- 점포의 주인이나 대리인의 승인을 받아 어뮤즈먼트 기기의 일상적인 조립, 설치, 관리, 보수 및 부품 교환에 대한 업무를 수행하는 사람.

점포관리자의 업무내용

- 설치되어 있는 어뮤즈먼트 기기나 동전 교환기 등의 일상적인 조립, 설치, 관리, 부품교환.

기술자

- 어뮤즈먼트 기기의 제조 메이커에서 기기의 설계, 제조, 검사, 유지보수 업무에 종사하는 사람 또는 전기, 전자, 기계공학에 관한 전문적인 교육을 이수하고, 어뮤즈먼트 기기 유지, 보수 업무에 종사하는 사람.

기술자의 업무내용

- 어뮤즈먼트 기기나 동전 교환기 등의 조립, 설치, 전기, 전자 부품 및 기계 부품의 수리 및 조정.

경고

- 만일 본 제품에서 연기가 나거나 이상한 냄새 또는 비정상적인 소리 등 이상이 있을 때에는 즉시 기계의 전원 스위치를 끄고 콘센트로부터 전원 플러그를 분리하여 사용을 중지하여 주십시오.
- 비정상적인 상태에서 사용하게 되면 화재 및 사고의 원인이 됩니다.



이상이 발생하였을 경우

- 1 전원 스위치를 끈다.
- 2 모니터 전원 스위치를 끈다.
- 3 콘센트에서 전원 플러그를 분리한다.
- 4 모니터 전원 플러그를 분리한다.
- 5 대리점에 연락한다.

- 젖은 손으로 전원 플러그를 분리하거나 연결하지 마십시오.
· 감전의 원인이 됩니다.
- 전원 플러그가 콘센트에 바르게 연결되어 있지 않거나 먼지 등이 쌓인 채로 방치하여 두면 화재의 원인이 됩니다.
· 감전 및 화재의 원인이 되므로 1개월에 1회 이상 점검하여 주십시오.



주의

- 상공업 지역 이외에서는 사용하지 마십시오.
· 주거지역 및 그 주변에서 사용하면 TV, 라디오, 전화기 등에 수신장애를 일으킬 수 있습니다.
- 플레이어에게 다음 사항을 숙지시켜 주십시오.
· 사고나 부상의 위험이 있습니다.



다음에 해당하는 분은 사용하지 마십시오.

- 음주후.
- 과거에 소리 및 영상으로 인한 자극으로 근육경련이나 의식을 잃은 경향이 있는 경우.
- 부상이나 수면 부족 등으로 피로를 느끼는 경우.
- 임신, 또는 임신의 가능성이 있는 경우.
- 의사에게 운동 제한을 받은 경우.
- 손, 또는 손목에 질환이 있어서 치료중인 경우.

- 액정디스플레이와 보호 패널에 충격을 주지 마십시오.
· 사고와 부상의 원인이 됩니다.
- 액정디스플레이는 화면을 올바르게 유지하여 주십시오.
· 계속해서 왜곡되거나 흔들리는 화면을 주시하게 되면 플레이어 및 그 주변의 사람들이 현기증과 두통을 유발 할 수 있습니다.
- AC전원코드를 취급하는데 있어서 반드시 다음 사항을 유의하여 주십시오.
· 누전 사고나 화재, 감전의 원인이 됩니다.



· 손상을 가하지 마십시오. · 개조하지 마십시오. · 무리하게 구부리지 마십시오. · 비틀지 마십시오. · 열을 가하지 마십시오.
· 당기지 마십시오. · 묶지 마십시오. · 밟지 마십시오. · 못 등으로 치거나 기계 사이에 끼우지 마십시오.

- 만일 AC전원 코드나 전원 플러그가 파손되었을 경우, 바로 사용을 멈추고 대리점으로 연락하여 부품을 의뢰하여 주십시오.
· 파손한 상태에서 사용하면 화재, 감전 등의 원인이 됩니다.
- 통신용 단자에는, 본사 지시가 없는 통신 기기등을 절대로 접속하지 마십시오.
· 정상적으로 게임을 할 수 없거나 고장의 원인이 됩니다.
- 본체 유닛의 개폐부가 열렸을때는, 개폐부에 하중이나 충격을 가하지 마십시오.
· 기체의 변형이나 파손의 원인이 됩니다.
- IC패스 유닛트는 사용중 전자파를 발생합니다
· 전자 의료장비들은 전자파에 영향을 줄 수가 있으므로, 패스 리더부에서 22cm이상의 거리를 유지해 주십시오.



점검과 청소

⚠ 경고

- 기계를 점검하거나 청소하기 전에는 반드시 전원 스위치를 끄고, AC전원 코드를 분리하여 주십시오.
· 감전의 원인이 됩니다.
- 부품 및 소모품을 교체할 때에는 반드시 당사 지정된 부품 이외의 다른 부품을 사용하지 마십시오.
· 부적절한 부품을 사용한 경우, 화재와 고장의 원인이 됩니다.
- 제품의 내부에는 고압전류가 흐르고 있습니다. 기술자 이외에는 절대로 뒷문을 열지 마십시오.
뒷문을 열 경우에는 본체내부를 불필요하게 만지지 않도록 충분히 주의하여 주십시오.
· 사고와 감전의 원인이 됩니다.
- 뒷문을 열어야 할 경우에는 반드시 전원 스위치를 끄고, AC 전원 코드를 분리한 뒤에 작업 하십시오.
· 전원 유니트의 전원스위치를 끄고 AC전원 코드를 분리하지 않을 경우, 본체에 전기가 흐르고 있는 곳이 있으므로 사고와 감전의 원인이 됩니다.
- 설명서에 지시가 없는 곳의 분해, 수리 및 각종 설정, 개조는 절대로 하지 마십시오.
· 화재와 작동불량, 고장의 원인이 됩니다.
수리 등은 대리점에 의뢰하여 주시기 바랍니다.
지시가 없는 곳의 분해, 수리 및 각종 설정, 개조에 의해 발생한 손해에 대해서 코나미 및 제조사는 어떠한 책임도 지지 않습니다.



점검과 청소

⚠ 주의

- 제품을 청소할 때에는 중성 세제를 부드러운 천에 묻혀서 닦아 주십시오.
- 신나, 벤젠, 알코올 등의 유기용제나 연마제가 들어간 제품은 사용할 수 없습니다.
· 사용시 본체가 변형되거나 파손의 원인이 됩니다.
· 특히 아크릴부에는 사용하지 않게 주의해 주십시오.
· 본체 내부에 세제나 물이 들어가면, 감전이나 고장의 원인이 됩니다.
- 액정 디스플레이와 패널에 도장을 하거나 스티커등을 붙이지 마십시오.
· 정상적인 플레이를 할 수 없게 되거나 고장의 원인이 됩니다.
- 고압 청소기 등을 사용하여 본 제품을 청소하지 마십시오.
· 본체 내부에 물이 스며들면 감전과 고장의 원인이 됩니다.
- 본체를 장기간 사용으로 인해 부품이 변형되거나 파손되는 경우가 있으므로 운용 전에 반드시 점검하여 주십시오.
· 부품의 변형과 파손이 원인이 되어 플레이어와 관리자가 부상할 우려가 있습니다.
· 부품의 변형과 파손된 경우에는 즉시 전원을 끄고 사용을 중지한 후 대리점에 연락하여 주십시오.



폐기에 대해

- 본 제품의 기계 및 부품들은 산업 폐기물로 분류됩니다.
· 제품의 소유주는 제품을 폐기처분 할 때 관련 법규에 따라 제품을 폐기할 책임이 있습니다.
· 제품의 포장재 및 기타 물품들은 해당 지역의 관련 규정에 따라 폐기되어야 합니다.

사전 주의 사항

- 설치, 취급, 점검과 청소, 이동과 운반방법 등은 설명서의 순서 및 기재 내용에 따라서 안전하게 실행하여 주십시오.
- [경고] 및 [주의] 등의 스티커는 제품에서 제거하지 마십시오.
- 경고 또는 주의에 해당하는 설치, 취급, 점검과 청소, 이동과 운반 등은 하지 마십시오.
- 본 제품의 소유권 이전 등으로 소유자 및 관리자가 바뀌게 되는 경우 반드시 이 설명서를 함께 넘겨 주십시오.
- 설명서를 분실 또는 파손되었을 때에는 대리점으로 연락하여 주십시오.

1. 기본정보

본 게임은 e-AMUSEMENT를 통하여 제공되는 음악에 따라 화면의 위에서 내려오는 노트를 판정 라인에 맞춰, 노트에 대응하는 패들을 두드리거나, 페달을 밟아 고득점을 노리는 체감형 리듬 시뮬레이션 아케이드 게임입니다.



W1355×H1870×D850
중량 : 약163kg
소비전력 : 약 220W

♠ 게임기명 : GITADORA Matixx DrumMania

♠ 장르 : 음악 시뮬레이션

♠ 기종 : 비디오게임

♠ 대상연령 : 전체이용가

♠ 플레이 인원수 : 1명

♠ 플레이 요금 : 500원 주화 사용

♠ e-AMUSEMENT : 이용가능

♠ e-AMUSEMENT PASS : 이용가능

- 이름과 스킬포인트, 플레이스타일의 저장이 가능
- 곡 별 상세한 클리어 정보와 스킬 달성률을 저장
- GITADORA GuitarFreaks와의 세션 플레이!
- 플레이어 보드로 개성있는 프로필의 제작이 가능
- 게임의 결과에 따라, 특별한 칭호를 획득

2. Main 화면



GITADORA DrumMania는 7개의 패드와 2개의 베이스 페달을 리듬에 맞춰 스틱으로 두드리고 페달을 밟아 리얼한 드럼 연주를 체험할 수 있는 음악 시뮬레이션 게임입니다.

3. 게임 흐름도

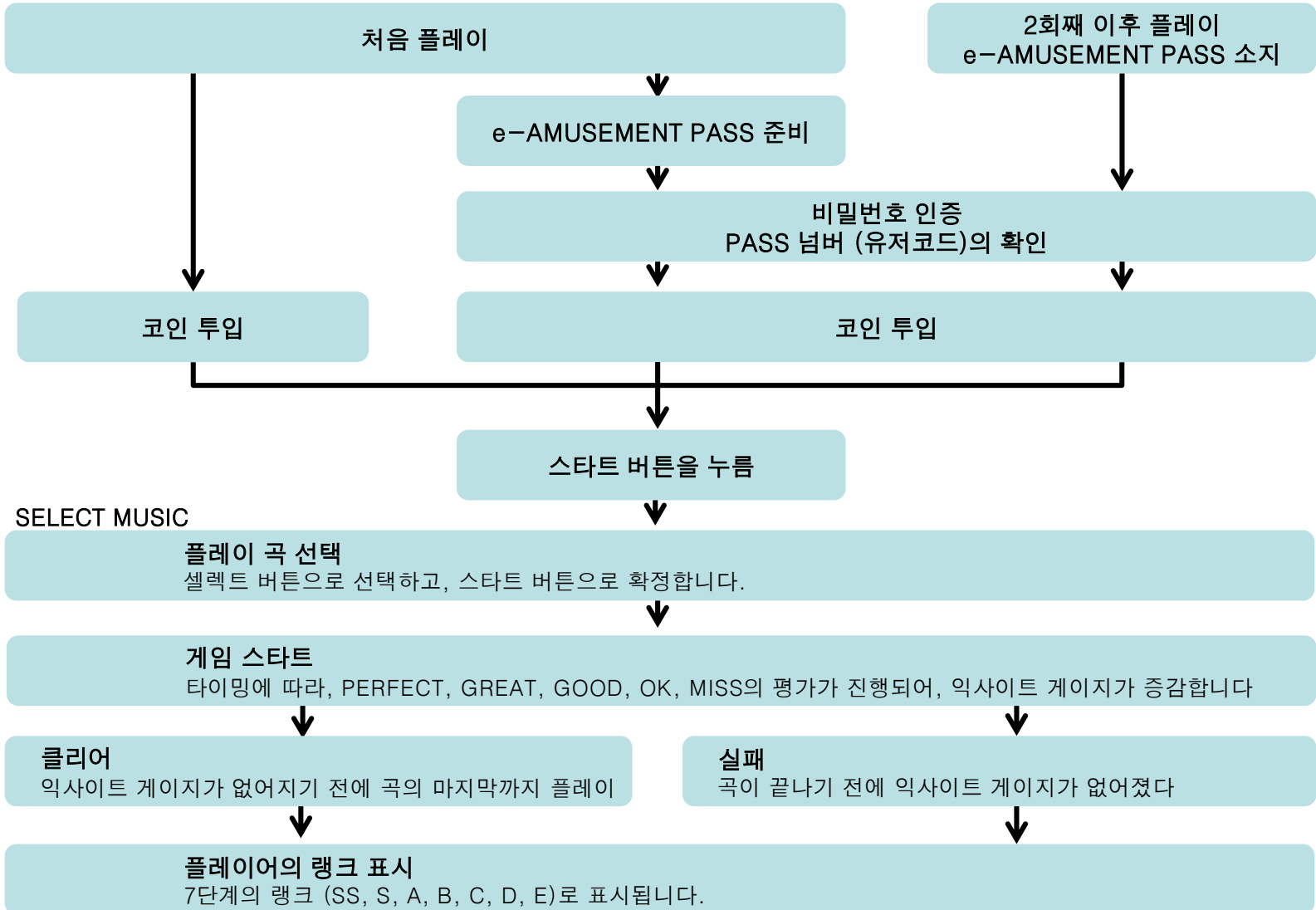

4. 각 부 명칭

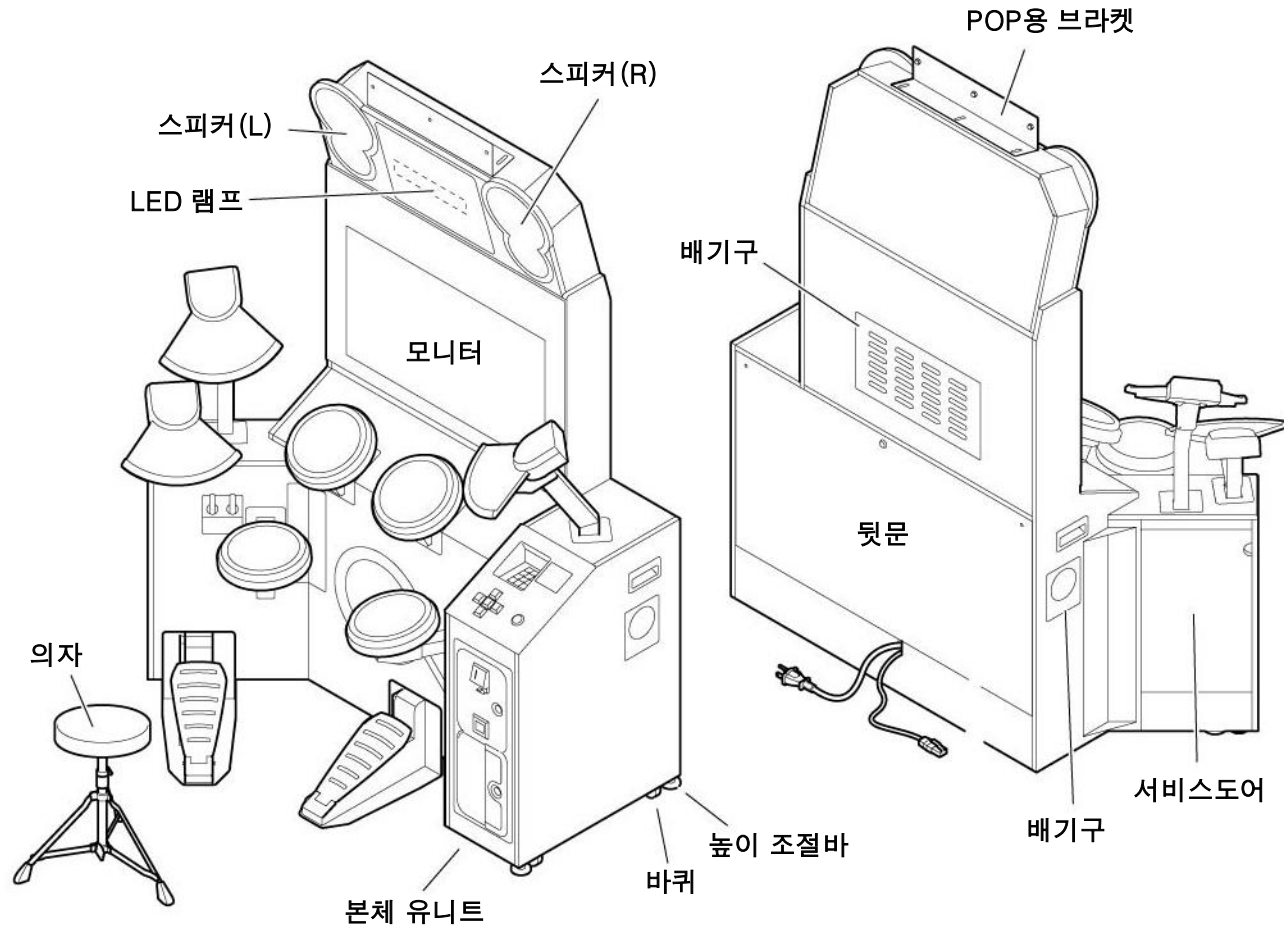

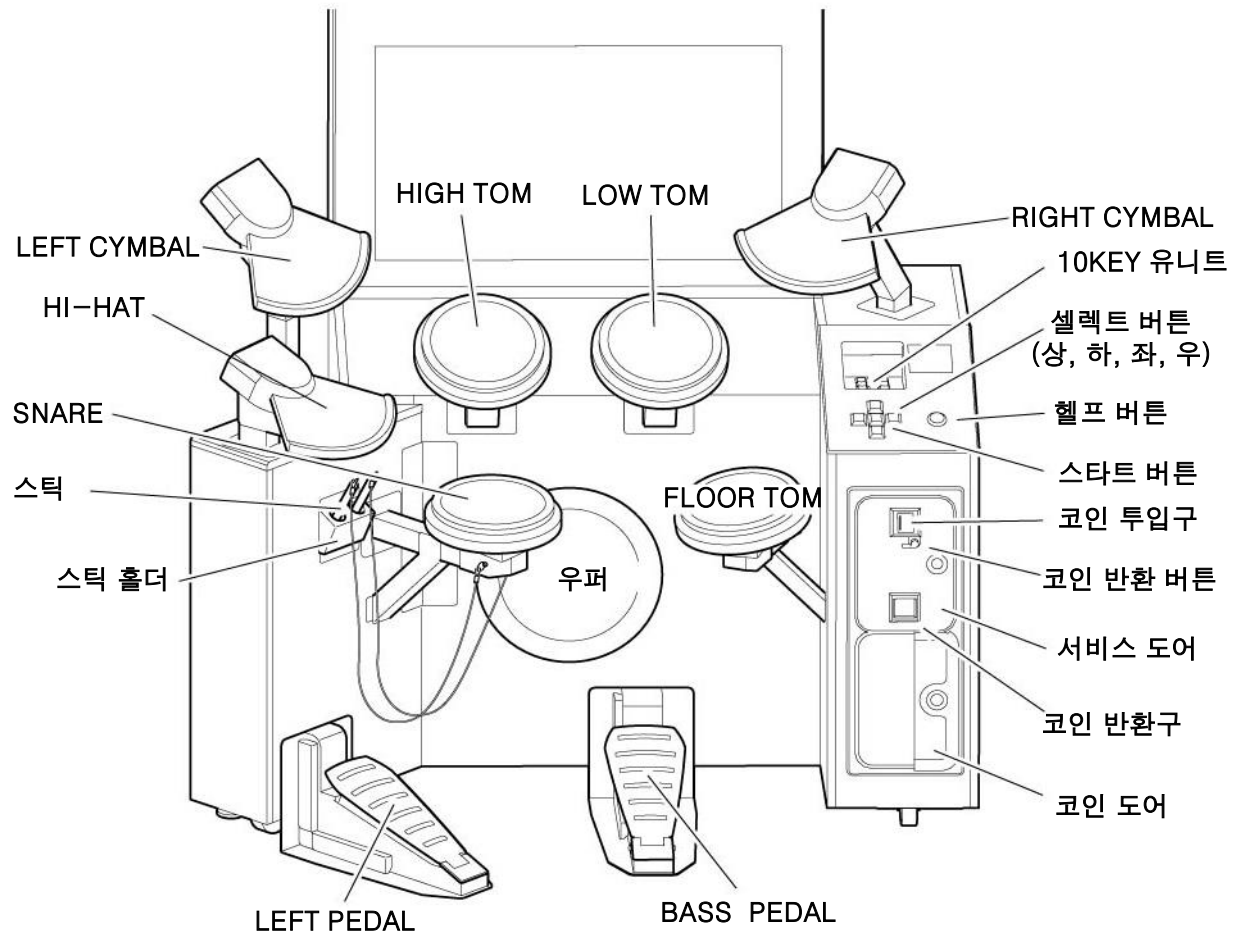

5. 게임 모드 선택

☆ MODE 선택화면에서 play하려는 모드를 선택합니다.



LIGHT

누구라도 가볍게 즐길 수 있는 모드입니다. 초보자라면 이 모드를 선택해주세요!

STANDARD

이 게임의 메인 모드입니다. 좋아하는 곡을 선택하여 연주 할 수 있습니다.
Long 악곡이나 Battle도 여기에서 가능합니다.

DELUXE

좀 더 본격적으로 게임을 즐기고 싶어하는 사람들을 위한 모드입니다.
Deluxe 전용 모드인 “DX 해금 챌린지” 를 선택할 수 있습니다.

6. 게임소개



GITADORA
matrix
DrumMania
©Konami Amusement

GITADORA
DrumMania 시리즈의
최신작

수록곡 900곡 이상!
다채로운 시스템 탑재!

사상 최대! 총 수록 곡 수 900곡 이상!
프레이즈 콤보의 도입으로
지금까지와는 다른 즐거움을 선사!

UNIANA
(株)유니아나

7. 수록곡

GITADORA Matixx DrumMania 의 수록 곡은 900곡 이상!

곡명	작곡가	난이도			
		BSC	ADV	EXT	MAS
Cutie pie	Toshio Sakurai	2.7	3.9	4.7	-
FIRE	泉 陸奥彦	2.65	4.85	6.05	-
Happy man	泉 陸奥彦	4.55	5.7	6.85	-
Hypnotica	Naoki Maeda	2.45	4.15	5.8	-
LUCKY? STAFF	泉 陸奥彦	3.55	5.7	7.95	-
Across the nightmare	Jimmy Weckl	2.8	4.65	6.25	-
Depend on me	Thomas Howard Lichtenstein	1.95	4.35	5.5	-
Heaven is a '57 metallic gray	Sweet little 30's	3.65	5.05	6.4	-
I think about you	Elizabeth Dobbs	2.25	3.95	4.7	-
JET WORLD	泉 陸奥彦	4	5.15	5.85	-
MAGIC MUSIC MAGIC	Melodie Sexton	-	-	-	-
PRIMAL SOUL	泉 陸奥彦	3.15	5.7	7.2	-
Ska Ska No.1	小野秀幸	2.35	4.05	4.8	-
.....	

♠ 추가된 모든 곡의 라이선스는 Konami Amusement Co.,Ltd 에 있으며 국내 사용에 대한 동의를 받았습니다.

8. e-AMUSEMENT PASS

본 게임기는 e-AMUSEMENT에 연결되어 있어야만 플레이가 가능합니다.
[e-AMUSEMENT PASS]를 사용하여 플레이 함으로서 계속해서 자신의 플레이 데이터를 저장 및 확인 할 수 있습니다. (e-AMUSEMENT 전용 기능입니다.)



※ e-AMUSEMENT PASS를 사용하지 않더라도 플레이 할 수 있지만 플레이 데이터를 확인할 수 없습니다.

•e-AMUSEMENT PASS를 e- AMUSEMENT PASS 인식부에 터치합니다.

<신규의 e-AMUSEMENT PASS의 경우>

1. 10key를 눌러 패스워드를 등록합니다.
([5555]와 같이 같은 4자리 수의 번호는 등록 되지 않습니다)
2. 스타트에 필요한 동전을 집어 넣고 원하는 모드를 선택합니다.

<등록된 e-AMUSEMENT PASS의 경우>

1. 숫자가 표시되어 있는 10key를 눌러 패스워드를 입력합니다.
2. 스타트에 필요한 동전을 집어 넣고 [START] 버튼을 누릅니다. (이 때 등록된 플레이어의 이름이 화면에 표시됩니다.)
3. 게임 종료 후, 결과를 e-AMUSEMENT PASS를 이용하여 확인 할 수 있습니다.

※ e-AMUSEMENT PASS은 캐시 충전, 게임 결제 등이 불가능한 ID PASS로만 사용 가능합니다.

9. 세션 플레이





GuitarFreaks와 DrumMania가 둘다 있는 점포에서는, 친구와 함께 악곡에 도전할 수 있는 세션이 플레이 가능!
친구가 해금하고 있지 않은 악곡도 세션이라면 함께 플레이 가능! 친구를 불러, 아직 플레이 한 적 없는 악곡에 도전하자!



TOP 화면에서, 세션 대기!
친구의 준비가 끝나면 세션 개시!

함께 GITADORA를
즐겨보자!!

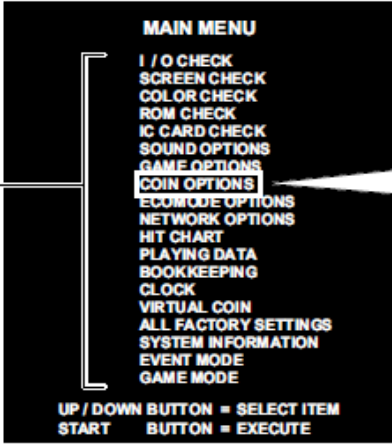
10. 운영정보표시

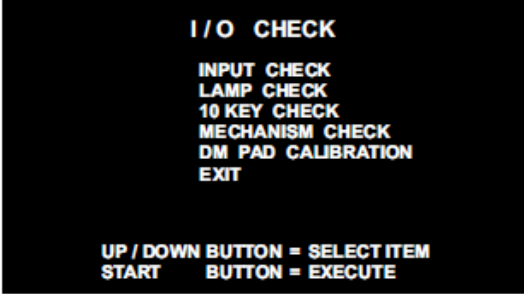
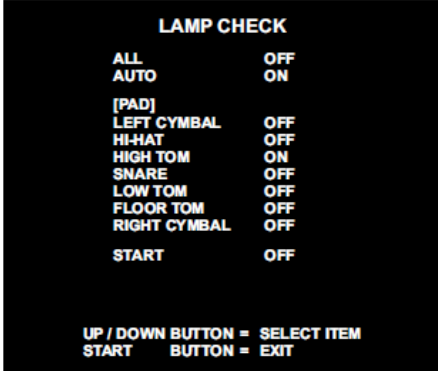
메인 메뉴	코인 옵션
 <p>MAIN MENU</p> <ul style="list-style-type: none"> I / O CHECK SCREEN CHECK COLOR CHECK ROM CHECK IC CARD CHECK SOUND OPTIONS GAME OPTIONS COIN OPTIONS ECOMODE OPTIONS NETWORK OPTIONS HIT CHART PLAYING DATA BOOKKEEPING CLOCK VIRTUAL COIN ALL FACTORY SETTINGS SYSTEM INFORMATION EVENT MODE GAME MODE <p>UP / DOWN BUTTON = SELECT ITEM START BUTTON = EXECUTE</p>	 <p>COIN OPTIONS</p> <ul style="list-style-type: none"> FREE PLAY OFF COIN SLOT 2 COINS 1 CREDIT START 1 CREDIT TO START FACTORY SETTINGS SAVE AND EXIT EXIT <p><small>*e-AMUSEMENT Participation の料金は工場出荷時設定の料金に基づきます。 この設定を変更して運用しても e-AMUSEMENT Participation の料金は変わりません。</small></p> <p>UP / DOWN BUTTON = SELECT ITEM START BUTTON = EXECUTE</p>
I/O 체크	램프 체크
 <p>I / O CHECK</p> <ul style="list-style-type: none"> INPUT CHECK LAMP CHECK 10 KEY CHECK MECHANISM CHECK DM PAD CALIBRATION EXIT <p>UP / DOWN BUTTON = SELECT ITEM START BUTTON = EXECUTE</p>	 <p>LAMP CHECK</p> <ul style="list-style-type: none"> ALL OFF AUTO ON [PAD] LEFT CYMBAL OFF HI-HAT OFF HIGH TOM ON SNARE OFF LOW TOM OFF FLOOR TOM OFF RIGHT CYMBAL OFF START OFF <p>UP / DOWN BUTTON = SELECT ITEM START BUTTON = EXIT</p>

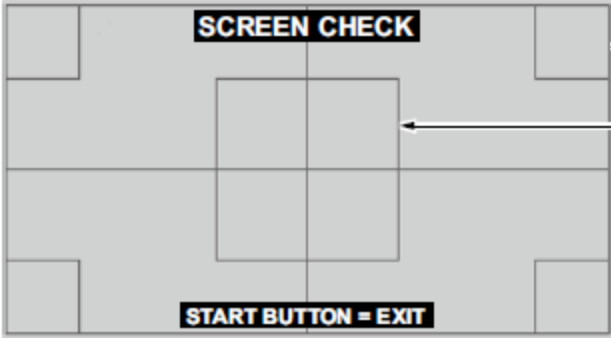
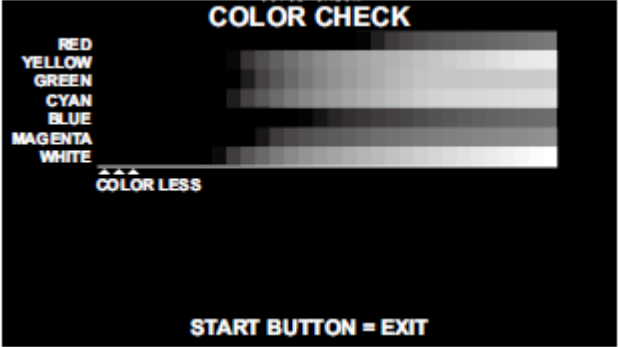
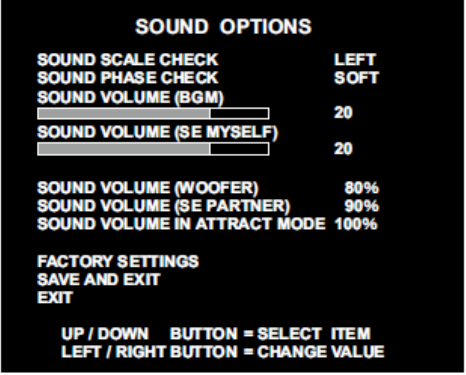
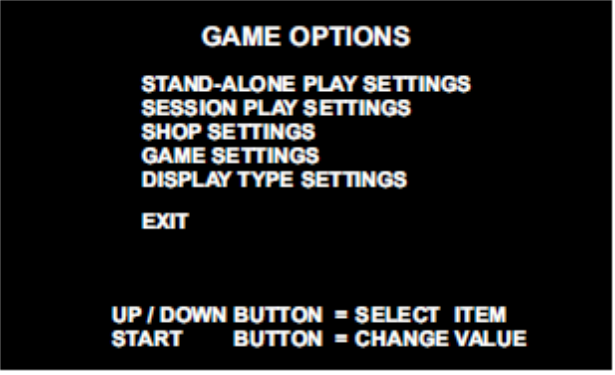
스크린 체크	컬러 체크
	
사운드 옵션	게임 옵션
	

위와 같이 메인 메뉴에 있는 운영 정보 표시를 조정하여 화면조정, 사운드 테스트, 세션플레이 등 게임운영에 필요한 모든 부분의 설정 변경이 가능합니다.

감사합니다.