

pop'n music 라피스토리아 사용설명서



UNIANA
(株)유니아나

■ Let's join us, feel the music♪
pop'n music

- 장 르: 음악 시뮬레이션
 - 기 종: 비디오게임
 - 플레이인수 : 1~2 인
 - 대상연령 : 전체 이용가
 - e-AMUSEMENT : 대응
 - e-AMUSEMENT PASS : 대응
- ※ 이름과 플레이스타일 데이터 등을 보존할 수가 있습니다.



■ 사양

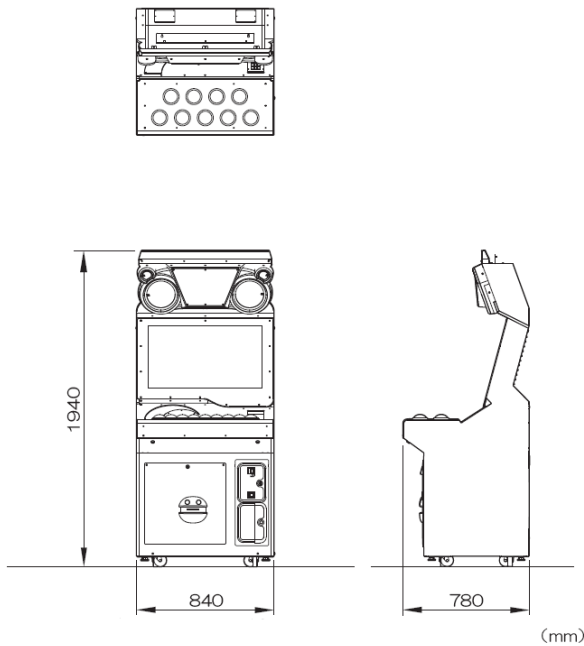

크기	외형치수 그림 참조
중량	약 150kg
전원	단상 AC220V(±10%) 50Hz/60Hz
소비전력	180W
디스플레이	32인치 와이드 LCD
사용전력	주위온도 5~35°C / 주위습도 30~80%

본 제품은 e-AMUSEMENT를 이용하여 제공받은 음악에 맞춰 위에서 내려오는 오브제(팝픈군)을 화면 밑의 판정라인에 겹치는 타이밍에 맞춰, 버튼을 눌러 곡을 연주하는 음악 시뮬레이션 게임입니다.

정확한 타이밍에 버튼을 누르면, 그루브게이지가 올라가고, 타이밍이 맞지 않으면 게이지가 내려갑니다. 곡 종료 후에 그루브 게이지가 GOOD 에리어에 도달해 있으면, 다음 곡으로 진행 할 수 있습니다.

※ 기존 pop'n music Sunny Park에서 pop'n music 라피스트리아로 UI변경, 수록곡이 추가되었습니다.

단, 본체 케비넷은 전기안전인증을 획득 한 동일 기기에 반복 운영됩니다.

■ 각부의 명칭

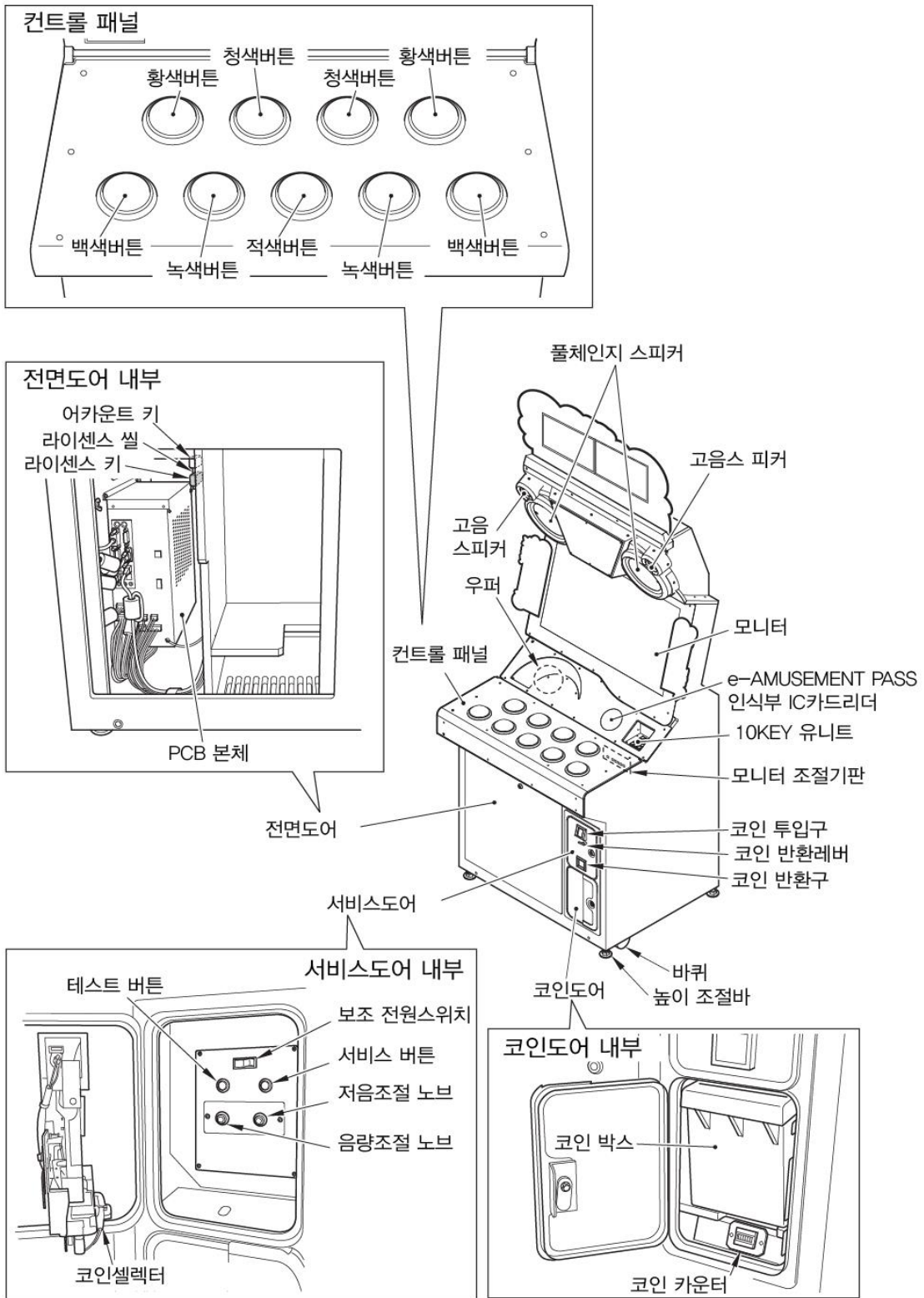

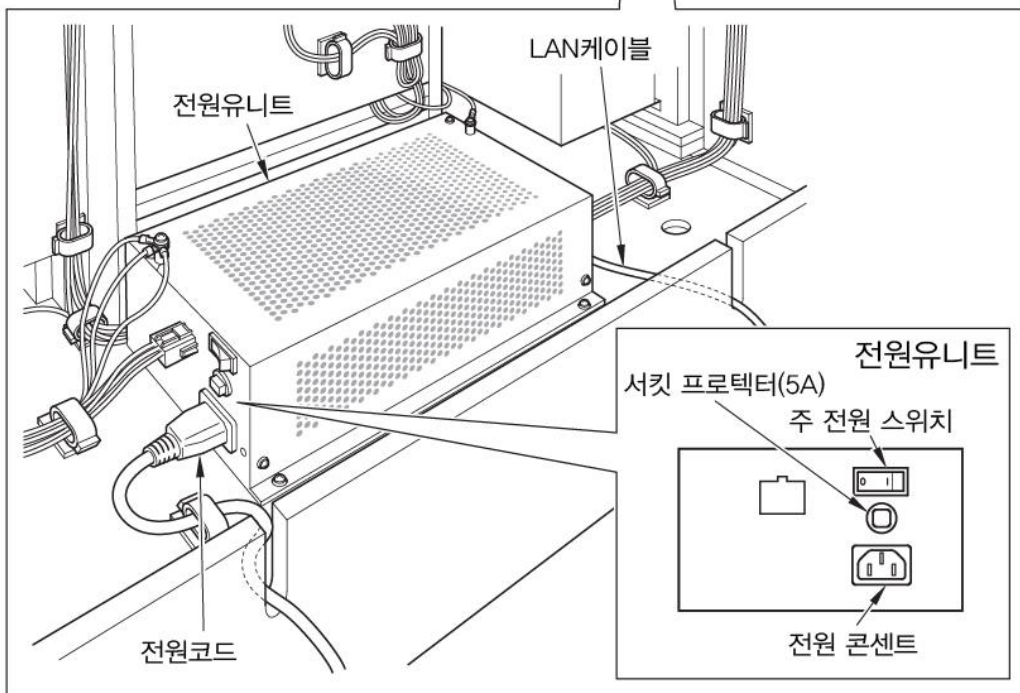
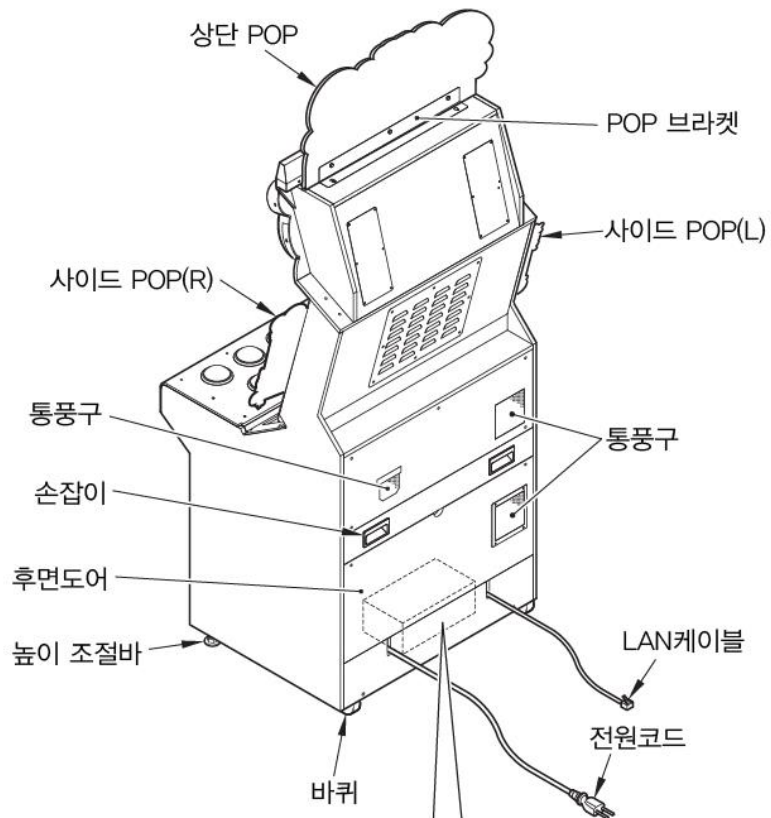



안전상의 주의



취급설명서에는 제품을 설치 및 사용, 유지 보수하는데 있어서 본인과 타인에게 발생할 수 있는 부상 위험 및 재산상의 피해를 방지하기 위해 반드시 지켜야 할 것에 대하여 설명 하고 있습니다.

반드시 읽어주십시오

- 다음 표시는 표시내용을 무시하고 바르지 못한 사용으로 인해 발생할 수 있는 위험과 장애의 정도를 구분하여 알려줍니다.

 경고	이 표시는 사망 또는 중상등을 입을 가능성이 있는 상황을 알려 주는 내용입니다.
 주의	이 표시는 부상 또는 물질적 손해가 발생할 가능성이 있는 상황을 알려 주는 내용입니다.

- 다음 표시는 반드시 지켜야 할 내용을 설명합니다.

	[주의]를 나타내며, 조심하여야 할 내용입니다.
	[금지]를 나타내며, 해서는 안 되는 내용입니다.
	[강제]를 나타내며, 반드시 실행하여야 할 내용입니다.

- 본 제품을 취급하는 [점포관리자] 및 [기술자]의 정의

<ul style="list-style-type: none">● 설명서에 기재되어 있는 설명 중에 [점포관리자] 또는 [기술자]가 실행하도록 지시하고 있는 작업이나, 설명서에 기재되어 있지 않은 작업은 반드시 관련 지식이나 기술이 있는 분이 실행하여 주십시오.<ul style="list-style-type: none">· 감전이나 제품의 고장은 중대한 사고의 원인이 됩니다.· 본 제품의 부품교환, 유지 보수 및 이상시의 대처는 [점포 관리자] 또는 [기술자]가 실행해 주십시오. 설명서에 특히 위험한 작업은 기술자가 하도록 지시하고 있습니다.[점포 관리자] 및 [기술자]의 정의는 다음과 같습니다. <p>점포 관리자</p> <ul style="list-style-type: none">· 설치되어 있는 어뮤즈먼트 기기나 동전 교환기 등의 운영 경험을 가지고 있는 사람.· 점포의 주인이나 대리인의 승인을 받아 어뮤즈먼트 기기의 일상적인 조립, 설치, 관리, 보수 및 부품 교환에 대한 업무를 수행하는 사람. <p>점포관리자의 업무내용</p> <ul style="list-style-type: none">· 설치되어 있는 어뮤즈먼트 기기나 동전 교환기 등의 일상적인 조립, 설치, 관리, 부품교환. <p>기술자</p> <ul style="list-style-type: none">· 어뮤즈먼트 기기의 제조 메이커에서 기기의 설계, 제조, 검사, 유지보수 업무에 종사하는 사람 또는 전기, 전자, 기계공학에 관한 전문적인 교육을 이수하고, 어뮤즈먼트 기기 유지, 보수 업무에 종사하는 사람. <p>기술자의 업무내용</p> <ul style="list-style-type: none">· 어뮤즈먼트 기기나 동전 교환기 등의 조립, 설치, 전기, 전자 부품 및 기계 부품의 수리 및 조정.

 경고

- 만일 본 제품에서 연기가 나거나 이상한 냄새 또는 비정상적인 소리 등 이상이 있을 때에는 즉시 기계의 전원 스위치를 끄고 콘센트로부터 전원 플러그를 분리하여 사용을 중지하여 주십시오.



전원 플러그 분리

· 비정상적인 상태에서 사용하게 되면 화재 및 사고의 원인이 됩니다.

이상이 발생하였을 경우

- 1 전원 스위치를 끈다.
- 2 모니터 전원 스위치를 끈다.
- 3 콘센트에서 전원 플러그를 분리한다.
- 4 모니터 전원 플러그를 분리한다.
- 5 대리점에 연락한다.

- 젖은 손으로 전원 플러그를 분리하거나 연결하지 마십시오.
· 감전의 원인이 됩니다.
- 전원 플러그가 콘센트에 바르게 연결되어 있지 않거나 먼지 등이 쌓인 채로 방치하여 두면 화재의 원인이 됩니다.
· 감전 및 화재의 원인이 되므로 1개월에 1회 이상 점검하여 주십시오.



금 지



금 지

 주의

- 상공업 지역 이외에서는 사용하지 마십시오.
 - 주거지역 및 그 주변에서 사용하면 TV, 라디오, 전화기 등에 수신장애를 일으킬 수 있습니다.
- 플레이어에게 다음 사항을 숙지시켜 주십시오.
 - 사고나 부상의 위험이 있습니다.



금 지

다음에 해당하는 분은 사용하지 마십시오.

- 음주후.
- 과거에 소리 빛 영상으로 인한 자극으로 근육경련이나 의식을 잃은 경험이 있는 경우.
- 부상이나 수면 부족 등으로 피로를 느끼는 경우.
- 임신, 또는 임신의 가능성이 있는 경우.
- 의사에게 운동 제한을 받은 경우.
- 손, 또는 손목에 질환이 있어서 치료중인 경우.

- 액정디스플레이와 보호 패널에 충격을 주지 마십시오.
 - 사고와 부상의 원인이 됩니다.
- 액정디스플레이는 화면을 올바르게 유지하여 주십시오.
 - 계속해서 왜곡되거나 흔들리는 화면을 주시하게 되면 플레이어 및 그 주변의 사람들이 현기증과 두통을 유발 할 수 있습니다.
- AC전원코드를 취급하는데 있어서 반드시 다음 사항을 유의하여 주십시오.
 - 누전 사고나 화재, 감전의 원인이 됩니다.



금 지

· 손상을 가하지 마십시오. · 개조하지 마십시오. · 무리하게 구부리지 마십시오. · 비틀지 마십시오. · 열을 가하지 마십시오.
 · 당기지 마십시오. · 묶지 마십시오. · 밟지 마십시오. · 못 등으로 치거나 기계 사이에 끼우지 마십시오.

- 만일 AC전원 코드나 전원 플러그가 파손되었을 경우, 바로 사용을 멈추고 대리점으로 연락하여 부품을 의뢰하여 주십시오.
 - 파손한 상태에서 사용하면 화재, 감전 등의 원인이 됩니다.
- 통신용 단자에는, 본사 지시가 없는 통신 기기등을 절대로 접속하지 마십시오.
 - 정상적으로 게임을 할 수 없거나 고장의 원인이 됩니다.
- 본체 유닛의 개폐부가 열렸을때는, 개폐부에 하중이나 충격을 가하지 마십시오.
 - 기체의 변형이나 파손의 원인이 됩니다.
- IC패스 유닛은 사용중 전자파를 발생합니다
 - 전자 의료장비들은 전자파에 영향을 줄 수가 있으므로, 패스 리더부에서 22cm이상의 거리를 유지해 주십시오.



금 지



금 지

점검과 청소

경고

- 기계를 점검하거나 청소하기 전에는 반드시 전원 스위치를 끄고, AC전원 코드를 분리하여 주십시오.
 - 감전의 원인이 됩니다.



전원 플러그 분리

- 부품 및 소모품을 교체할 때에는 반드시 당사 지정된 부품 이외의 다른 부품을 사용하지 마십시오.
 - 부적절한 부품을 사용한 경우, 화재와 고장의 원인이 됩니다.



금 지

- 제품의 내부에는 고압전류가 흐르고 있습니다. 기술자 이외에는 절대로 뒷문을 열지 마십시오.
 - 뒷문을 열 경우에는 본체내부를 불필요하게 만지지 않도록 충분히 주의하여 주십시오.
 - 사고와 감전의 원인이 됩니다.



금 지

- 뒷문을 열어야 할 경우에는 반드시 전원 스위치를 끄고, AC 전원 코드를 분리한 뒤에 작업 하십시오.
 - 전원 유니트의 전원스위치를 끄고 AC전원 코드를 분리하지 않을 경우, 본체에 전기가 흐르고 있는 곳이 있으므로 사고와 감전의 원인이 됩니다.



전원 플러그 분리

- 설명서에 지시가 없는 곳의 분해, 수리 및 각종 설정, 개조는 절대로 하지 마십시오.
 - 화재와 작동불량, 고장의 원인이 됩니다.
 - 수리 등은 대리점에 의뢰하여 주시기 바랍니다.
 - 지시가 없는 곳의 분해, 수리 및 각종 설정, 개조에 의해 발생한 손해에 대해서 코나미 및 제조사는 어떠한 책임도 지지 않습니다.



분해금지

점검과 청소

주의

- 제품을 청소할 때에는 중성 세제를 부드러운 천에 묻혀서 닦아 주십시오.
- 신나, 벤젠, 알코올 등의 유기용제나 연마제가 들어간 제품은 사용할 수 없습니다.
 - 사용시 본체가 변형되거나 파손의 원인이 됩니다.
특히 아크릴부에는 사용하지 않게 주의해 주십시오.
 - 본체 내부에 세제나 물이 들어가면, 감전이나 고장의 원인이 됩니다.
- 액정 디스플레이와 패널에 도장을 하거나 스티커등을 붙이지 마십시오.
 - 정상적인 플레이를 할 수 없게 되거나 고장의 원인이 됩니다.
- 고압 청소기 등을 사용하여 본 제품을 청소하지 마십시오.
 - 본체 내부에 물이 스며들면 감전과 고장의 원인이 됩니다.
- 본체를 장기간 사용으로 인해 부품이 변형되거나 파손되는 경우가 있으므로 운용 전에 반드시 점검하여 주십시오.
 - 부품의 변형과 파손이 원인이 되어 플레이어와 관리자가 부상할 우려가 있습니다.
 - 부품의 변형과 파손된 경우에는 즉시 전원을 끄고 사용을 중지한 후 대리점에 연락하여 주십시오.



금 지



금 지



금 지

폐기에 대해

- 본 제품의 기계 및 부품들은 산업 폐기물로 분류됩니다.
 - 제품의 소유주는 제품을 폐기처분 할 때 관련 법규에 따라 제품을 폐기할 책임이 있습니다.
 - 제품의 포장재 및 기타 물품들은 해당 지역의 관련 규정에 따라 폐기되어야 합니다.

사전 주의 사항

- 설치, 취급, 점검과 청소, 이동과 운반방법 등은 설명서의 순서 및 기재 내용에 따라서 안전하게 실행하여 주십시오.
- [경고] 및 [주의] 등의 스티커는 제품에서 제거하지 마십시오.
- 경고 또는 주의에 해당하는 설치, 취급, 점검과 청소, 이동과 운반 등은 하지 마십시오.
- 본 제품의 소유권 이전 등으로 소유자 및 관리자가 바뀌게 되는 경우 반드시 이 설명서를 함께 넘겨 주십시오.
- 설명서를 분실 또는 파손되었을 때에는 대리점으로 연락하여 주십시오.

■ 게임방법



1. e-AMUSEMENT PASS를 접속시킵니다.

e-AMUSEMENT PASS를 리더기 부분에 터치 합니다.

코인을 투입하면 자동적으로 게임이 시작됩니다.

e-AMUSEMENT PASS를 사용하지 않는 경우는 3번으로 넘어가십시오.



2. 패스워드를 입력합니다.

화면을 터치하여 패스워드를 입력합니다.

※ 지금까지 e-AMUSEMENT 대응상품의 패스워드를 등록하지 않은 e-AMUSEMENT PASS의 경우는 패스워드를 등록합니다.

3. 코인을 넣습니다.

1. 플레이에 필요한 코인을 넣습니다.

2. 코인이 투입되어 있는 상태로 기기의 START 버튼을 누르면 게임이 시작됩니다.



4. 게임 모드를 선택합니다.

다음의 게임 모드 중, 플레이 하려는 모드를 선택합니다.

·노멀 모드 플레이 : 1인 플레이

·배틀 모드 플레이 : 2인 플레이



5. 플레이 하고 싶은 곡을 선택합니다.

「MUSIC SELECT」화면에서 플레이하고 싶은 악곡을 고르고, 난이도를 결정합니다.



6. 게임 스타트

화면 하단에 그루브 게이지가 표시됩니다. 떨어지는 오브제(팝픈군)가 하단의 판정라인에 접촉하는 순간에 지정된 버튼을 타이밍에 맞춰 누릅니다. 버튼을 조작하면 곡을 구성하는 음성이 나오고, 타이밍이 맞으면 그루브 게이지가 상승, 점수가 증가합니다.



게임 종료 시 그루브 게이지가 레드 존에 들어가 있으면 스테이지 클리어입니다. 스테이지를 클리어하면 다음 곡을 선택하여 플레이 할 수 있습니다.



게임 종료 시 그루브 게이지가 레드 존에 들어 있지 않으면 게임 오버입니다.

■ e-AMUSEMENT PASS 를 사용하여 게임 하는 방법

본 게임기는 e-AMUSEMENT에 연결되어 있어야만 플레이가 가능합니다.

[e-AMUSEMENT PASS]를 사용하여 플레이 함으로서 계속해서 자신의 플레이 데이터를 확인 할 수 있습니다. (e-AMUSEMENT 전용 기능입니다.)



*e-AMUSEMENT PASS를 사용하지 않더라도 플레이 할 수 있지만 플레이 데이터를 확인할 수 없습니다.

1. e-AMUSEMENT PASS를 e- AMUSEMENT PASS 인식부에 터치합니다.

2. <신규의 e-AMUSEMENT PASS의 경우>

- ① 숫자가 표시되어 있는 패널을 터치하여 패스워드를 등록합니다.
([5555]와 같이 같은 4자리 수의 번호는 등록 되지 않습니다)
- ② 스타트에 필요한 동전을 집어 넣고 START라고 표시된 패널을 터치 합니다.
- ③ 이름을 등록 합니다.

<등록된 e-AMUSEMENT PASS의 경우>

- ① 숫자가 표시되어 있는 패널을 터치하여 패스워드를 입력합니다.
- ② 스타트에 필요한 동전을 집어 넣고 [START]라고 표시되어 있는 패널을 터치합니다. (이 때 등록된 이름이 화면에 표시됩니다.)

3. 게임 종료 후, 결과를 e-AMUSEMENT PASS를 이용하여 확인 할 수 있습니다.

■ 메인 메뉴화면



I/O CHECK	각각의 작동 상태를 확인합니다.
SCREEN CHECK	화면의 크기 등을 조정합니다.
COLOR CHECK	화면의 색상을 조정합니다.
ROM CHECK	하드 디스크 내의 데이터 내용을 확인합니다.
DIP SWITCH CHECK	딥 스위치의 설정을 확인합니다.
IC CARD CHECK	IC PASS 리더의 작동확인 e-AMUSEMENT PASS의 상태를 확인 합니다.
SOUND OPTIONS	사운드에 관한 설정을 합니다.
GAME OPTIONS	게임에 관한 설정을 합니다.
COIN OPTIONS	플레이 요금에 관한 설정을 합니다.
ECOMODE OPTIONS	국내 미대응 모드
NETWORK OPTIONS	네트워크에 관한 설정과 통신상태의 확인을 합니다.
BOOKKEEPING	코인에 관한 집계데이터의 표시합니다.
CLOCK	현재의 시간을 확인합니다.
VIRTUAL COIN	국내 미대응 모드
ALL FACTORY SETTINGS	출하 시의 설정으로 되돌아 갑니다.
SYSTEM INFORMATION	시스템에 관한 정보의 표시
GAME MODE	게임모드로 돌아갑니다.

■ I/O 체크

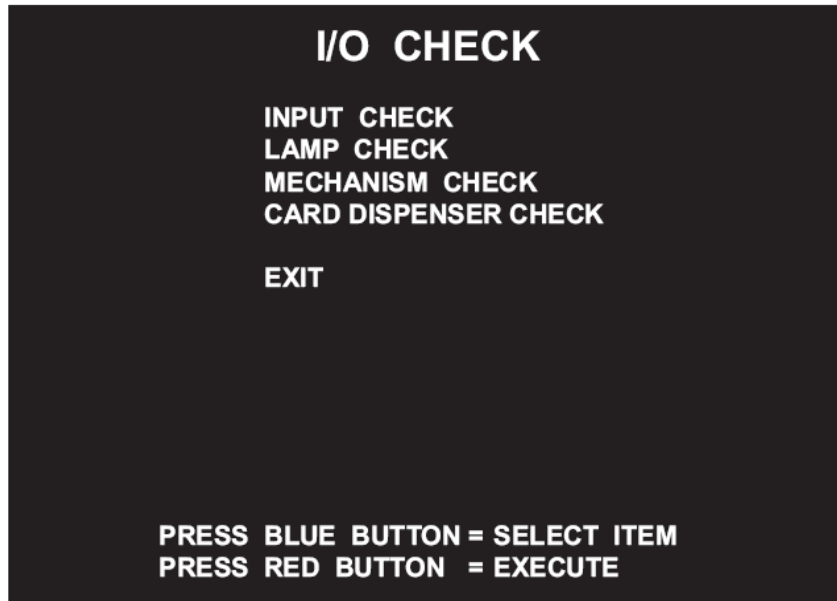

INPUT CHECK	각각의 버튼, 코인셀렉터, 10KEY의 작동상태를 확인합니다.
LAMP CHECK	각각의 램프 점등 [ON/OFF]를 확인합니다.
MECHANISM CHECK	코인 록커의 작동을 확인합니다.
CARD DISPENSER CHECK	국내 미대응

■ I/O 체크 → INPUT 체크

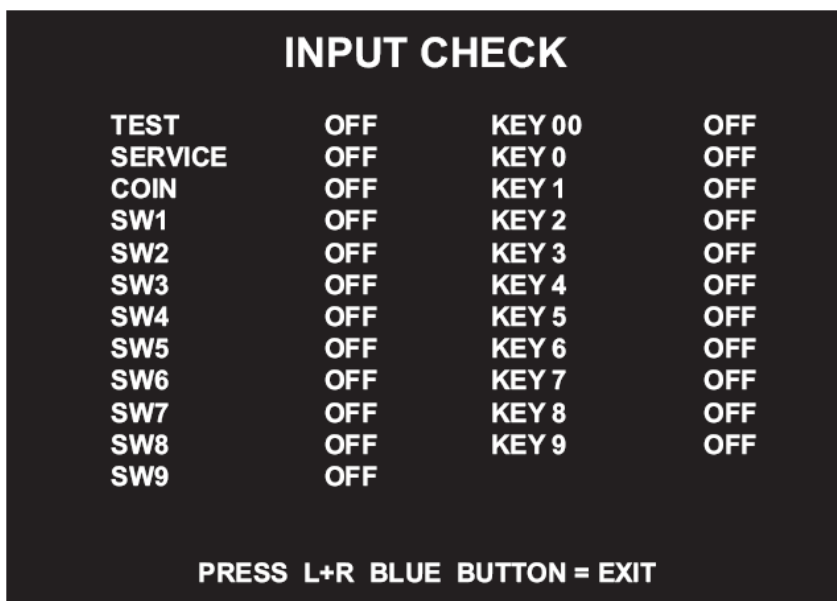

TEST SERVICE	서비스 패널의 테스트 버튼, 서비스 버튼의 입력에 대응하여
--------------	----------------------------------

	「ON/OFF」를 표시합니다.
COIN	코인의 입력에 대응하여 「ON/OFF」를 표시합니다. · ON : 스위치가 들어가 있습니다. · OFF : 스위치가 들어가 있지 않습니다.
SW1 ~ SW9	각 버튼의 입력에 대응하여 「ON/OFF」를 표시합니다. · ON : 스위치가 들어가 있습니다. · OFF : 스위치가 들어가 있지 않습니다.
KEY 00 KEY 0 ~ KEY 9	10KEY의 입력에 대응하여 「ON/OFF」를 표시합니다. · ON : 스위치가 들어가 있습니다. · OFF : 스위치가 들어가 있지 않습니다.

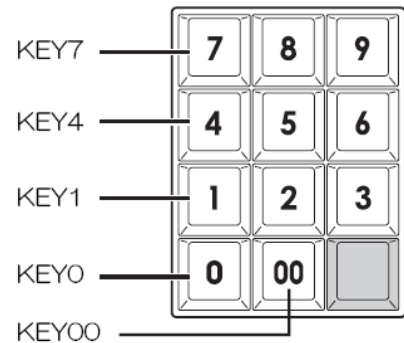
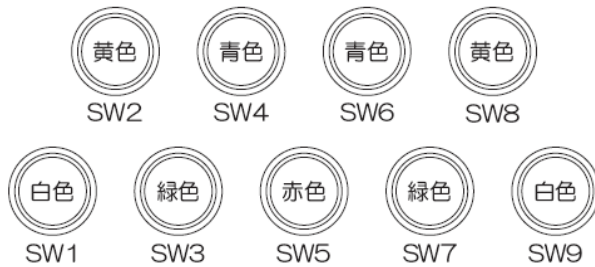

■ I/O 체크 → LAMP 체크

LAMP CHECK

ALL	ON	TOP-LED 1	ON	TOP-LED 21	ON
AUTO	OFF	TOP-LED 2	ON	TOP-LED 22	ON
		TOP-LED 3	ON	TOP-LED 23	ON
SW-LAMP 1	ON	TOP-LED 4	ON	TOP-LED 24	ON
SW-LAMP 2	ON	TOP-LED 5	ON	TOP-LED 25	ON
SW-LAMP 3	ON	TOP-LED 6	ON	TOP-LED 26	ON
SW-LAMP 4	ON	TOP-LED 7	ON	TOP-LED 27	ON
SW-LAMP 5	ON	TOP-LED 8	ON	TOP-LED 28	ON
SW-LAMP 6	ON	TOP-LED 9	ON	TOP-LED 29	ON
SW-LAMP 7	ON	TOP-LED 10	ON	TOP-LED 30	ON
SW-LAMP 8	ON	TOP-LED 11	ON	TOP-LED 31	ON
SW-LAMP 9	ON	TOP-LED 12	ON	TOP-LED 32	ON
WOOFER-LED R	ON	TOP-LED 13	ON	TOP-LED R	ON
WOOFER-LED G	ON	TOP-LED 14	ON	TOP-LED G	ON
WOOFER-LED B	ON	TOP-LED 15	ON	TOP-LED B	ON
		TOP-LED 16	ON		
		TOP-LED 17	ON		
		TOP-LED 18	ON		
		TOP-LED 19	ON		
		TOP-LED 20	ON		

PRESS BLUE BUTTON = SELECT ITEM
PRESS RED BUTTON = EXIT

ALL	모든 램프가 동시에 점등합니다.
AUTO	「SW-LAMP 1」에서 순서대로 램프가 점등하고, 「TOP_LED B」가 점등하면 모든 램프가 점등하고, 그 후에 「SW-LAMP 1」로 돌아와 반복합니다.
SW-LAMP 1	SW1 (백색 버튼 · 좌)의 램프가 점등합니다.
SW-LAMP 2	SW2 (황색 버튼 · 좌)의 램프가 점등합니다.
SW-LAMP 3	SW3 (녹색 버튼 · 좌)의 램프가 점등합니다.
SW-LAMP 4	SW4 (청색 버튼 · 좌)의 램프가 점등합니다.
SW-LAMP 5	SW5 (적색 버튼)의 램프가 점등합니다.
SW-LAMP 6	SW6 (청색 버튼 · 우)의 램프가 점등합니다.
SW-LAMP 7	SW7 (녹색 버튼 · 우)의 램프가 점등합니다.
SW-LAMP 8	SW8 (황색 버튼 · 우)의 램프가 점등합니다.
SW-LAMP 9	SW9 (백색 버튼 · 우)의 램프가 점등합니다.
WOOFER-LED R	우퍼의 LED가 적색으로 점등합니다.
WOOFER-LED G	우퍼의 LED가 녹색으로 점등합니다.
WOOFER-LED B	우퍼의 LED가 청색으로 점등합니다.
TOP-LED 1~ TOP-LED 32	본체 상부의 LED1~32가 점등합니다.
TOP-LED R	본체 상부의 LED가 적색으로 점등합니다.
TOP-LED G	본체 상부의 LED가 녹색으로 점등합니다.
TOP-LED B	본체 상부의 LED가 청색으로 점등합니다.
ON	램프가 켜져 있습니다.
OFF	램프가 꺼져 있습니다.

■ I/O 체크 → MECHANISM 체크

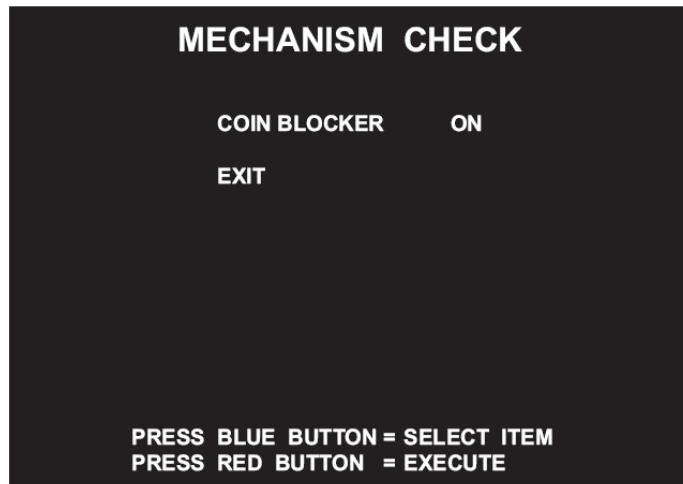

COIN BLOCKER	<p>코인 브로커의 작동을 확인합니다. 항목을 선택하면 자동적으로 ON/OFF를 반복합니다.</p> <ul style="list-style-type: none"> · ON : 코인 브로커가 작동하고 있습니다. (코인이 들어가지 않고, 코인 반환구로 나옵니다) · OFF : 코인 브로커가 작동하고 있지 않습니다. (코인이 들어가고, 코인 박스로 들어갑니다) <p>항목을 변경하면 자동적으로 ON이 됩니다. (테스트 모드 중)</p>
--------------	---

■ SCREEN 체크

테스트 패턴(격자 스크린)을 보면서 화면의 크기, 상하 좌우의 차이 등을 조정해 주십시오.

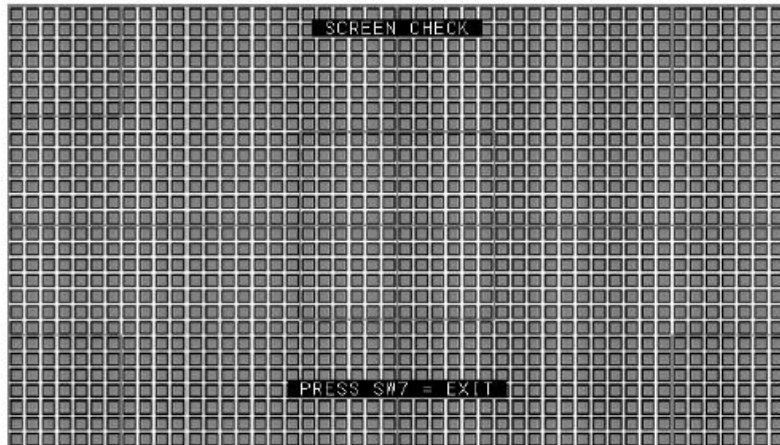

■ COLOR 체크

컬러바의 색이 단계적으로 표시될 때, 배경 부분이 충분히 검게 되도록 조정해 주십시오.

그때, 화면 왼쪽 하단의 [COLORLESS]부분에 △범위의 그라데이션이 검게 되도록 조정해 주십시오.

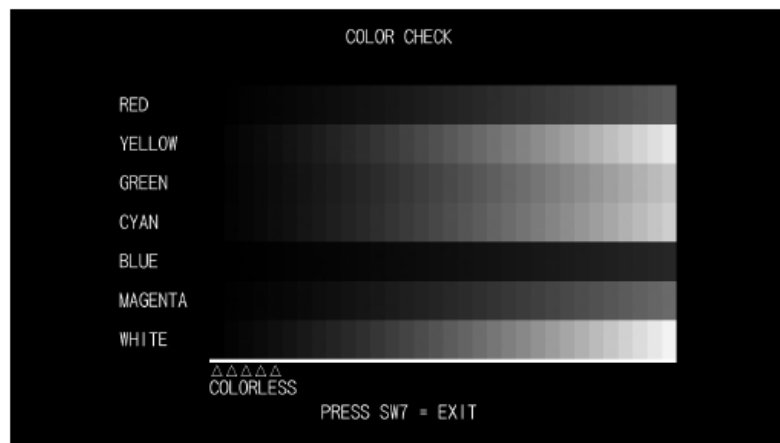

■ ROM 체크

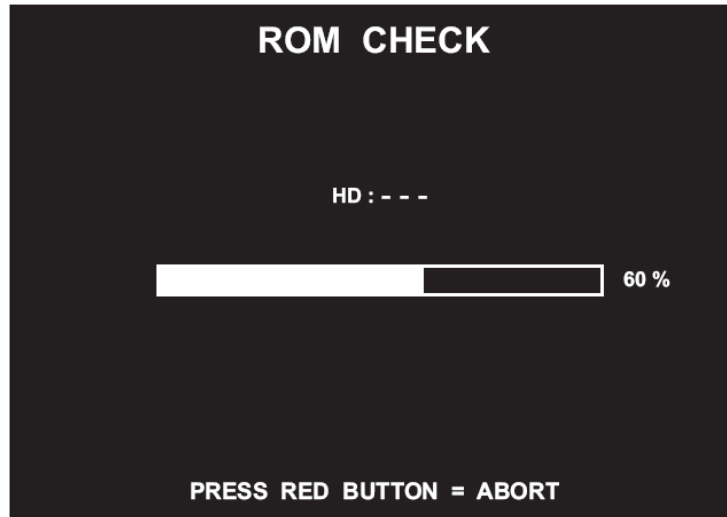

퍼센트(%) 바	<p>0%에서 시작되며 100%가 되면 검사가 완료됩니다. (그림은 검사 60%의 예)</p> <p>검사 결과 정상인 경우 HD : OK 검사 결과 비정상인 경우 HD : BAD</p>
----------	--

■ DIP SWITCH 체크

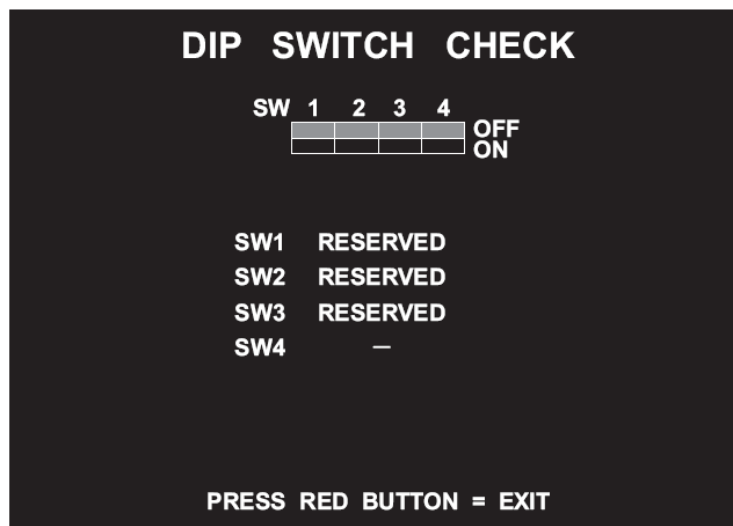

<p>SW1 SW2 SW3 SW4</p>	<p>각 디스플레이의 설정을 표시합니다.</p> <p>OFF : DIP 스위치가 들어가 있습니다. ON : DIP 스위치가 들어가 있지 않습니다.</p>
------------------------------------	--

■ IC CARD 체크

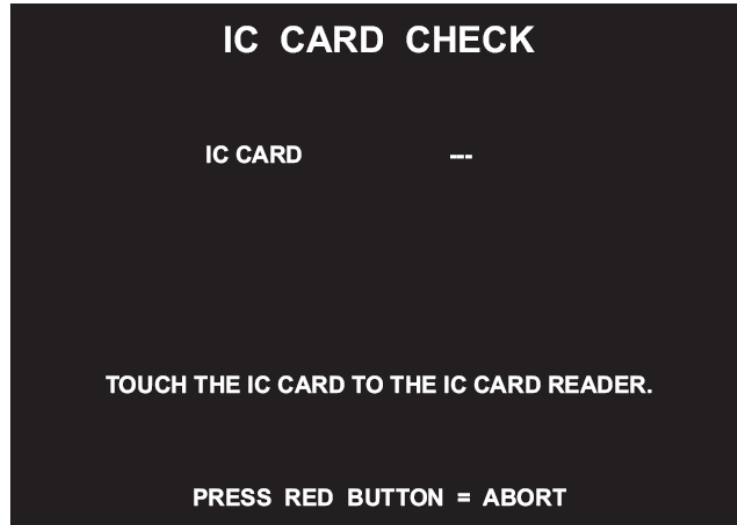

e-AMUSEMENT PASS가 닿으면 OK[*]로 표시	OK[1] ----- e-AMUSEMENT PASS를 인식하였습니다.
e-AMUSEMENT PASS가 닿으면 BAD로 표시	e-AMUSEMENT PASS를 인식하지 못했습니다.
e-AMUSEMENT PASS가 닿으면 --- 로 표시	e-AMUSEMENT PASS가 닿아 있지 않습니다.

■ SOUND 옵션

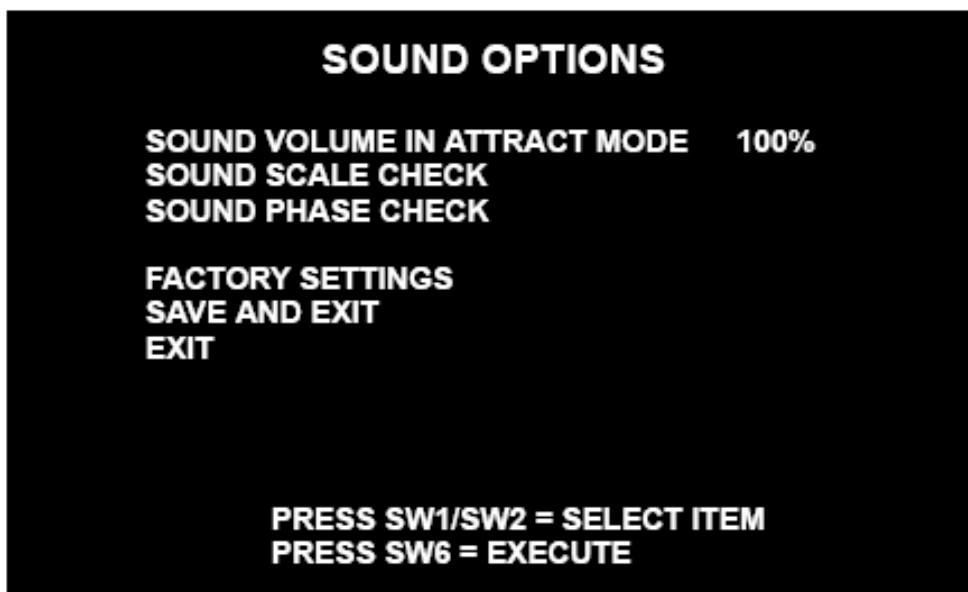

SOUND VOLUME IN ATTRACT MODE (기본값 : 100 %)	게임 데모의 볼륨을 플레이 중 볼륨에 대해 100% (최대) 또는 0 % (무음)으로 설정합니다.
SOUND SCALE CHECK	"도레미 · · 도"의 소리가 좌, 우 스피커에서 번갈아 나오며 지속적으로 반복합니다. · LEFT : 왼쪽 스피커에서 소리가 납니다. · RIGHT : 오른쪽 스피커에서 소리가 납니다.
SOUND PHASE CHECK	스피커의 극성을 검사합니다. 스피커에서 1.5m 정도 떨어져 모니터를 향하여 정면에서 확인합니다. · LOUD : 큰 소리가 납니다. · SOFT : 작은 소리가 납니다. 표시와 반대의 소리가 들릴때에는 스피커 배선을 반대로 바꾸어 주십시오.
FACTORY SETTINGS	SW6를 누르면, 이 모드의 모든 설정이 기본값으로 돌아갑니다.
SAVE AND EXIT	설정을 변경하거나 [FACTORY SETTINGS]에서 출하 설정으로 되돌리려면 이 항목에서 결정해야 설정이 적용됩니다.

■ GAME OPTIONS

GAME OPTIONS

POP'N MUSIC CARD	OFF
STAGE SETTING	3
DIFFICULTY LEVEL	4 : MEDIUM
EVENT MODE	OFF
SHOP CLOSE SETTING	ON
SHOP CLOSE TIME	23:00

FACTORY SETTINGS
SAVE AND EXIT
EXIT

PRESS BLUE BUTTON = SELECT ITEM
PRESS RED BUTTON = EXECUTE

POP'N MUSIC CARD	국내 미대응
STAGE SETTING (출하시 설정 : 3)	노말모드, 배틀모드의 스테이지 수를 설정합니다. (1~4)
DIFFICULTY LEVEL (출하시 설정 4:MEDIUM)	난이도를 설정합니다. 1 : EASIEST (매우 쉬움) 2 : VERY EASY . 3 : EASY . 4 : MEDIUM (표준) 5 : MEDIUM HARD . 6 : HARD . 7 : VERY HARD . 8 : HARDEST (매우 어려움)
EVENT MODE (출하시 설정 : OFF)	이벤트 모드를 설정합니다. · ON : 이벤트 모드로 운영합니다. · OFF : 통상 운용 모드입니다.
SHOP CLOSE SETTING (출하시 설정 : OFF)	점포의 영업 종료시각 표시를 설정합니다. · ON : 영업종료 시각을 게임 화면에 표시합니다. · OFF : 영업종료 시각을 게임 화면에 표시하지 않습니다. (「CLOCK」에서 시각 설정을 하지 않으면 「ON」을 설정할 수 없습니다.)
SHOP CLOSE TIME (출하시 설정 : 23:00)	영업 종료시각을 설정합니다. (00:00 ~ 23:55를 5분 단위로 설정할 수 있습니다) (「SHOP CLOSE SETTING」를 「ON」으로 설정 시 표시되는 항목)
FACTORY SETTINGS	적색 버튼을 누르면, 이 메뉴의 항목 모두 설정이 출하시 상태로 돌아갑니다.
SAVE AND EXIT	설정 변경을 하거나, 「FACTORY SETTINGS」로 출하시 상태로 돌려도, 이 항목으로 결정하지 않으면 설정이 반영되지 않습니다.

MEMO

- [SHOP CLOSE SETTING]를 [ON]으로 하는 경우 [SHOP CLOSE TIME]에 설정된 시간 30분 전부터 게임 화면에 메시지가 표시되고 10분 전부터 신규 플레이를 할 수 없습니다.
(설정된 폐점 시간 후에 게임을 플레이하려면 기기를 재가동해 주십시오.)
- 점포 내에 제품이 여러 대 설치되어있는 경우, 마지막에 설정한 [SHOP CLOSE SETTING], [SHOP CLOSE TIME]이 다른 기기에도 자동으로 설정됩니다.
- 제품 설치 후 또는 초기화 등으로 시간 설정이 되어있지 않으면, 위의 화면에서 시간 설정해 달라는 아래의 메시지가 표시됩니다.

**FIRST SET THE CLOCK.
"CLOCK" ITEM IS IN MAIN MENU.**

■ COIN OPTIONS



FREE PLAY (출하시 설정 : OFF)	프리 플레이를 설정합니다. · ON : 무료 플레이가 됩니다. · OFF : 유료 플레이가 됩니다. 「FREE PLAY」의 항목을 「OFF」로 설정하면, 「EVENT MODE」도 자동적으로 「OFF」가 됩니다.
COIN SLOT (출하시 설정 : 1 COIN 1CREDIT)	코인에 따른 크레딧 수를 설정합니다. (10 COINS 1 CREDIT ~ 1 COIN 3 CREDITS)
START (출하시 설정 : 2 CREDITS TO START)	게임 개시에 필요한 크레딧 수를 설정합니다. (1 CREDIT ~ 10 CREDITS TO START)
FACTORY SETTINGS	적색 버튼을 누르면, 이 메뉴의 항목 모두 설정이 출하시 상태로 돌아갑니다.
SAVE AND EXIT	설정 변경을 하거나, 「FACTORY SETTINGS」로 출하시 상태로 돌려도, 이 항목으로 결정하지 않으면 설정이 반영되지 않습니다.

■ NETWORK OPTIONS

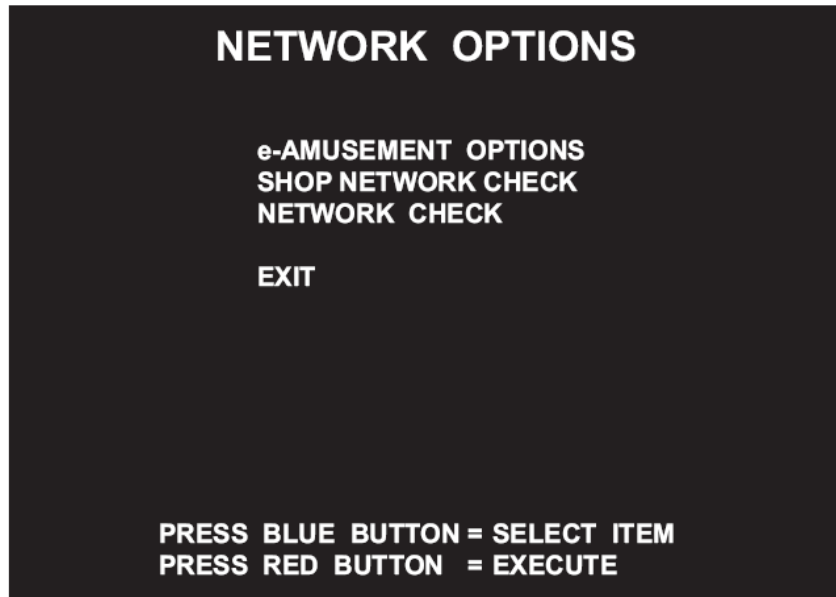

e-AMUSEMENT OPTIONS	e-AMUSEMENT에 대한 설정을 합니다.
SHOP NETWORK CHECK	점포내의 다른 「pop'n music Sunny Park」와의 연결상태를 확인합니다.
NETWORK CHECK	네트워크 통신상태를 확인합니다.

■ NETWORK OPTIONS → e-AMUSEMENT OPTIONS



e-AMUSEMENT	항상 ON으로 설정되어 있습니다. ※ 설정을 변경할 수 없습니다.
SHOP NAME SETTING (출하시 설정 : 미설정)	본제품을 운용하는 점포명을 입력하여 주십시오. 점포명을 입력하면 점포명이 표시됩니다. 점포명을 입력하지 않은 경우에는, 게임의 일부 기능을 이용할 수 없습니다.
AREA	자동적으로 본제품이 운용되는 지역이 설정됩니다. (변경할 수 없습니다)
FACTORY SETTINGS	적색 버튼을 누르면, 이 메뉴의 항목 모두 설정이 출하시 상태로 돌아갑니다.
SAVE AND EXIT	설정 변경을 하거나, 「FACTORY SETTINGS」로 출하시 상태로 돌려도, 이 항목으로 결정하지 않으면 설정이 반영되지 않습니다.

■ NETWORK OPTIONS → SHOP NAME

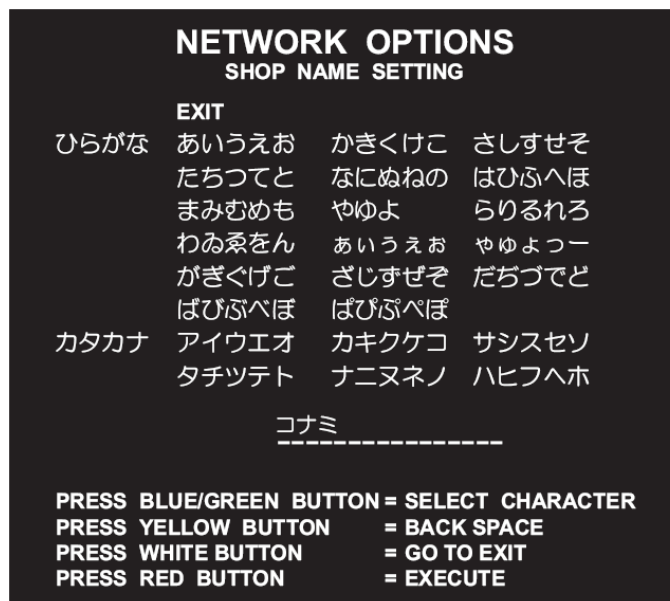

문자 · 항목의 선택	좌, 혹은 우의 청색 버튼, 또는 녹색 버튼을 누릅니다. (선택된 문자는 적색으로 표시됩니다) 좌, 혹은 우의 청색 버튼을 누르면 표시가 상하로 스크롤하며, 카타카나, 영문자 · 기호, 한자의 일람이 표시됩니다.
문자 입력 · 항목 결정	적색 버튼을 누릅니다.
문자 삭제	좌, 혹은 우의 황색 버튼을 누릅니다.
점포명 확정	「EXIT」를 선택한 상태에서 적색 버튼을 누릅니다. 백색 버튼을 한번 누르면 「EXIT」를 선택할 수 있습니다.

■ NETWORK OPTIONS → NETWORK CHECK

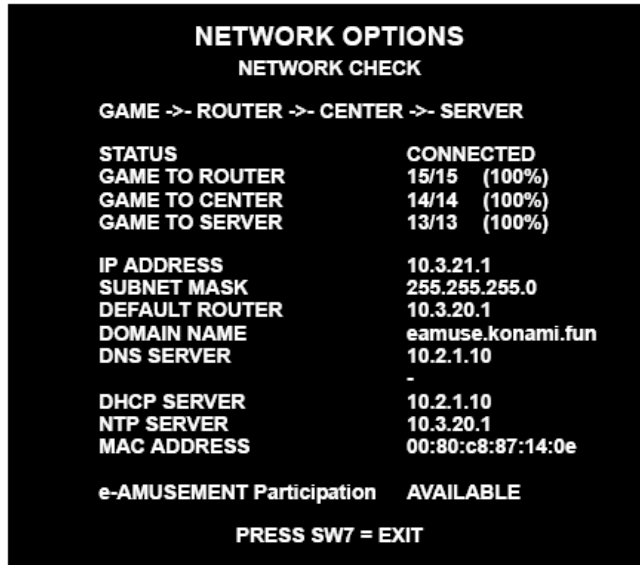

통신 상태	<p>통신 상태를 표시합니다.</p> <ul style="list-style-type: none"> · CONNECTED : 통신중입니다. · NOT CONNECTED : 통신할 수 없습니다. <p>[CONNECTED]라고 표시되어 있으면 정상입니다. ← 항목확인</p> <p>통신 상태를 확인중인 경우에는 [-]가 표시됩니다.</p>
GAME TO ROUTER / GAME TO CENTER / GAME TO SERVER	<p>본체에서 각 구간까지 응답을 확인합니다.</p> <p>그림과 같이 좌우의 숫자가 거의 동일하면 정상입니다. ← 항목확인</p>
IP ADDRESS *	IP 주소가 표시됩니다.
SUBNET MASK *	서브넷 마스크가 표시됩니다.
DEFAULT ROUTER *	기본 라우터의 IP 주소가 표시됩니다.
DOMAIN NAME *	센터 서버의 도메인 이름이 표시됩니다.
DNS SERVER *	DNS 서버의 IP 주소를 최대 2 개까지 표시됩니다.
DHCP SERVER *	DHCP 서버의 IP 주소가 표시됩니다.
NTP SERVER *	NTP 서버의 IP 주소가 표시됩니다.
MAC ADDRESS *	MAC 주소가 표시됩니다.
e-AMUSEMENT Participation *	<p>e-AMUSEMENT Participation 서비스의 상태를 표시합니다.</p> <ul style="list-style-type: none"> · AVAILABLE : 서비스가 이용 가능합니다. · NOT AVAILABLE : 서비스를 이용할 수 없습니다. (확인 중) · DISABLE : 서비스를 이용할 수 없습니다. · - : 서비스를 이용할 수 없습니다. (확인 중) <p>[AVAILABLE]이라고 표시되어 있으면 정상입니다.</p> <p>통신 상태를 확인중인 경우, [-]또는 [NOT AVAILABLE]라고 표시됩니다.</p> <p>서비스를 이용할 수 없는 때에는 "DISABLE"로 표시됩니다.</p>

■ BOOKKEEPING



<p>BOOKKEEPING (출하시 설정 : OFF)</p>	<p>집계의 ON/OFF를 설정합니다. (「CLOCK」로 시각설정을 하지 않으면 「ON」을 선택할 수 없습니다)</p> <p>·ON : 집계를 진행합니다.</p> <p>·OFF : 집계를 하지 않습니다 (코인의 집계화면도 표시되지 않습니다)</p> <p>※ BOOKKEEPING를 ON → OFF로 하면 집계 데이터가 삭제되므로 주의하여 주십시오.</p>
<p>CLEAR ALL DATA</p>	<p>코인의 집계 데이터를 출하시 상태로 합니다. 선택, 결정을 하면</p> <p style="text-align: center;">DO YOU WANT TO CLEAR ALL DATA? YES/NO</p> <p>라고 표시되므로 좌, 혹은 우의 청색 버튼을 누르고 「YES/NO」를 선택하고, 적색 버튼을 눌러 주십시오.</p> <p>「YES」를 선택한 경우에는 재차 확인을 합니다.</p> <p>다시 「YES」를 선택할 경우는 「NOW ERASING」가 표시되며 코인 집계 데이터가 삭제됩니다.</p> <p>「NO」를 선택한 경우에는 「NOT CLEARED」로 표시되며, 코인 집계 데이터를 삭제하지 않습니다.</p>
<p>SAVE AND EXIT</p>	<p>설정 변경을 하거나, 「FACTORY SETTINGS」로 출하시 상태로 돌려도, 이 항목으로 결정하지 않으면 설정이 반영되지 않습니다.</p>

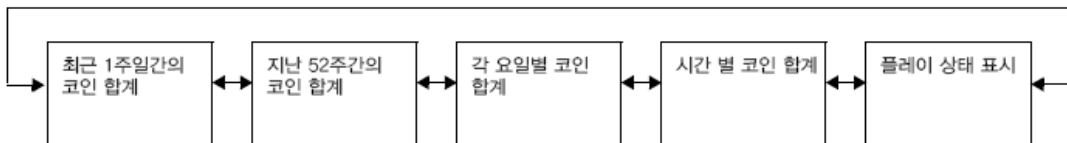

■ CLOCK



SET TIME	현재 시간을 24시간제로 설정합니다 현재 시간이 설정되어 있지 않은 경우 "CLOCK NOT SET"라고 표시됩니다.
SAVE AND EXIT	SW6을 누르면 [NOW SAVING]의 표시와 함께 시간이 저장되고 [MAIN MENU]로 돌아갑니다.

■ ALL FACTORY SETTINGS



DO YOU WANT ALL FACTORY SETTING?	테스트 모드에서 설정한 내용을 출하시 설정으로 되돌립니다.
----------------------------------	----------------------------------

■ SYSTEM INFORMATION

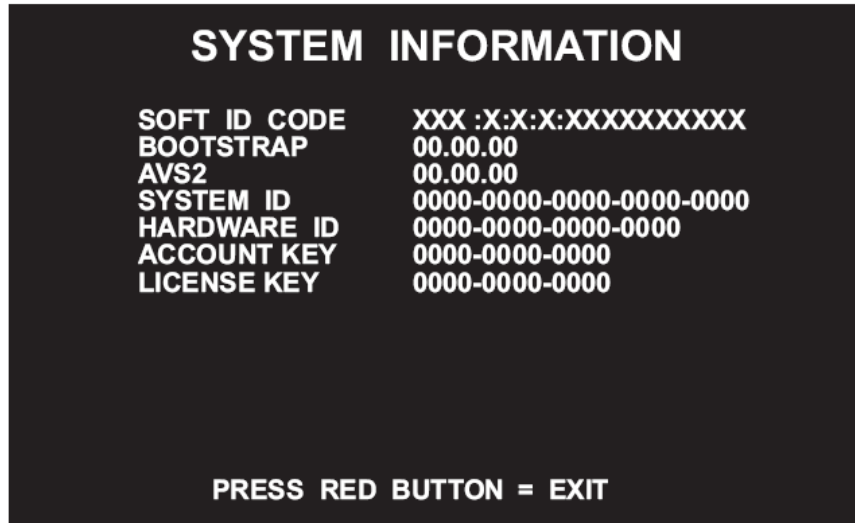

SOFT ID CODE	게임 소프트웨어의 버전을 표시합니다.
BOOTSTRAP	시작 소프트웨어 버전을 표시합니다.
AVS2	시스템 라이브러리의 버전을 표시합니다.
SYSTEM ID	시스템 ID를 표시합니다.
HARDWARE ID	하드웨어 ID를 표시합니다.
ACCOUNT KEY	어카운트 키 정보를 표시합니다.
LICENSE KEY	라이센스 키 정보를 표시합니다.